

Easy9

Chất lượng
Giá cạnh tranh
Thương hiệu quốc tế



Schneider
Electric

Easy9

- > **Chất lượng**
- > **Giá cạnh tranh**
- > **An toàn**

Đạt chứng chỉ
Quản lý chất lượng
ISO9001
Và môi trường
ISO14000



100% sản xuất bởi Schneider Electric. Được kiểm tra chất lượng và chứng nhận bởi các tổ chức



Dễ dàng lựa chọn

EZ9 F 34 1 16

Sản phẩm		Dòng sản phẩm		Số cực		Dòng điện	
Easy9	EZ9	MCB	F	1P	1	6	06
		RCCB	R	2P	2	10	10
		RCBO	D	3P	3		
				4P	4		
						63	63

Ví dụ: EZ9F34116 - Easy9 MCB 1P 16A

MCB - Cầu dao tự động bảo vệ quá tải và ngắn mạch

Dòng điện In (A): 6 đến 63A
 Dòng ngắn mạch Icu (A): 4500A
 Số cực: 1P/2P/3P/4P
 Đường cong hoạt động: C
 Tiêu chuẩn: IEC 60898-1
 Nơi sản xuất: Thái Lan và Ấn Độ



Dòng điện		Mã hàng	Dòng điện		Mã hàng
1P			2P		
6A		EZ9F34106	6A		EZ9F34206
10A		EZ9F34110	10A		EZ9F34210
16A		EZ9F34116	16A		EZ9F34216
20A		EZ9F34120	20A		EZ9F34220
25A		EZ9F34125	25A		EZ9F34225
32A		EZ9F34132	32A		EZ9F34232
40A		EZ9F34140	40A		EZ9F34240
50A		EZ9F34150	50A		EZ9F34250
63A		EZ9F34163	63A		EZ9F34263
3P			4P		
6A		EZ9F34306			
10A		EZ9F34310			
16A		EZ9F34316			
20A		EZ9F34320			
25A		EZ9F34325			
32A		EZ9F34332			
40A		EZ9F34340	40A		EZ9F34440
50A		EZ9F34350	50A		EZ9F34450
63A		EZ9F34363	63A		EZ9F34463

RCCB - Cầu dao bảo vệ dòng rò

Dòng điện In (A): 25A/40A/63A
 Dòng rò bảo vệ : 30mA , 300mA
 Số cực: 2P/4P
 Tiêu chuẩn: IEC 61008 – 1
 Loại AC
 Nơi sản xuất: Ấn Độ



Dòng điện		Mã hàng	Dòng điện		Mã hàng
2P 30mA			4P 300mA		
25A		EZ9R36225			
40A		EZ9R36240			
63A		EZ9R36263			
4P 30mA			40A		EZ9R64440
25A		EZ9R34425	63A		EZ9R64463
40A		EZ9R34440			
63A		EZ9R34463			

RCBO - Cầu dao bảo vệ quá tải, ngắn mạch và dòng rò

In (A): 10 đến 32A
 Icu (A): 4500A
 Số cực: 1P+N
 Dòng rò bảo vệ: 30mA
 Loại AC
 Nơi sản xuất: Trung Quốc



Dòng điện		Mã hàng
1P+N 30mA		
10A		EZ9D34610
16A		EZ9D34616
20A		EZ9D34620
25A		EZ9D34625
32A		EZ9D34632

SPD - Thiết bị chống sét lan truyền

Dòng sét I_{max} (kA): 20kA & 45kA
 Số cực: 1P/1P+N /3P+N
 Loại 2
 Nơi sản xuất: Trung Quốc







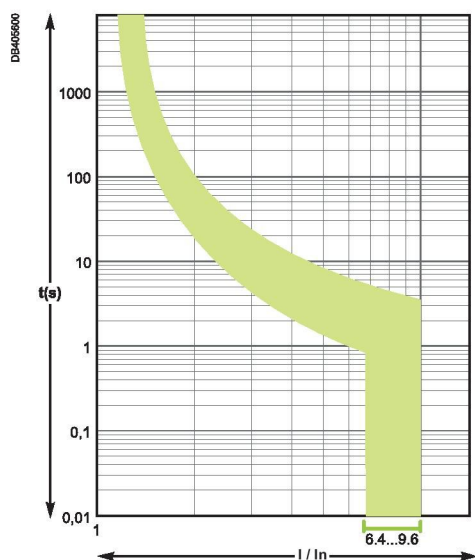

Dòng điện	I _{max}	Mã hàng
1P	20kA	EZ9L33120
1P	45kA	EZ9L33145
1P+N	20kA	EZ9L33620
3P+N	20kA	EZ9L33720
3P+N	45kA	EZ9L33745

Bảng hướng dẫn chọn MCB cho các thiết bị dân dụng/ văn phòng

Đường cong hoạt động của thiết bị



Thiết bị	Công suất tiêu thụ	Dòng điện MCB (A)	Đường cong
Máy lạnh 	4.7 HP	16	"C"
	7.1 HP	20	
	9.5 HP	20	
	14 HP	25	
Tủ lạnh 	165 liters	2	
	285 liters	2	
Máy xay sinh tố 	200 W	1	"C"
Máy hút bụi 	50 W	0.5	
Máy giặt 	300 W	2	"C"
	1.3 KW	10	
Máy photocopy 	1.5 KW	10	"C"
Máy nước nóng lạnh 	500 W	3	

Tận hưởng sự an toàn với chi phí phù hợp khi lựa chọn Easy9

Dòng sản phẩm Easy9 giúp bạn tiết kiệm thời gian trong lắp đặt và cung cấp sản phẩm chất lượng tốt cho khách hàng

- Đảm bảo tuân theo các tiêu chuẩn

- Độ tin cậy cao với giá cả phù hợp

Rút ngắn công việc của bạn khi lựa chọn Easy9

Easy9



RCCB - Cầu dao chống dòng rò



RCBO - Cầu dao bảo vệ quá tải và chống dòng rò



SPD - Thiết bị chống sét lan truyền

Dòng điện Mã hàng

Easy9 RCCB 2P/4P [AC type]

30mA 2P

25A	EZ9R36225
40A	EZ9R36240
63A	EZ9R36263

30mA 4P

25A	EZ9R34425
40A	EZ9R34440
63A	EZ9R34463

300mA 4P

40A	EZ9R64440
63A	EZ9R64463

Số cực I_{max} Mã hàng
(8/20μs)

Easy9 Chống sét lan truyền - Loại 2

1P	20kA	EZ9L33120
1P	45kA	EZ9L33145
1P+N	20kA	EZ9L33620
3P+N	20kA	EZ9L33720
3P+N	45kA	EZ9L33745

Easy9 RCBO 1P+N 4.5kA 30mA [AC type]

10A	EZ9D34610
16A	EZ9D34616
20A	EZ9D34620
25A	EZ9D34625
32A	EZ9D34632

Giá trên đã bao gồm VAT

Kích thước (mm)

RCCB

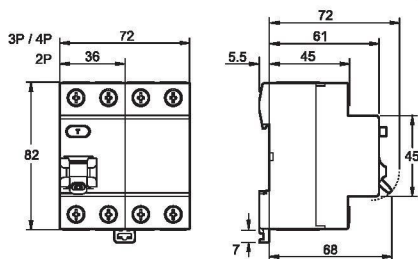

RCBO

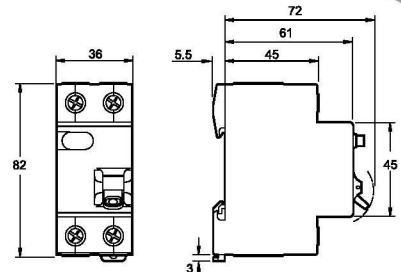

SPD

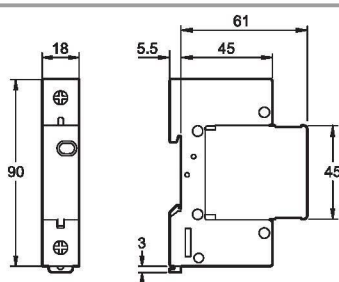

Easy9

Cầu dao bảo vệ quá tải và ngắn mạch



Cầu dao tự động Easy9 bao gồm các chức năng:

PE111098-40



Bảo vệ chống dòng quá tải
Bảo vệ chống dòng ngắn mạch



Dấu hiệu nhận biết đóng/ngắt mạch được in trên cần gạt (O-I)

Tuân theo tiêu chuẩn IEC 60898 - 1

Khả năng ngắt ngắn mạch (Icn)

Ph/N	230VAC	4500A
Ph/Ph	400VAC	4500A

Số lần đóng ngắt (O-C)

Bằng điện	4,000 lần
Bằng cơ khí	10,000 lần

Kích thước (mm)

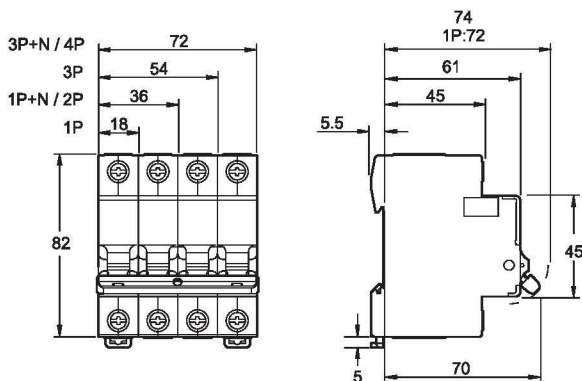

Dòng điện Mã hàng

Easy9 MCB 1P, 4.5kA, 230V, C curve

6A	EZ9F34106
10A	EZ9F34110
16A	EZ9F34116
20A	EZ9F34120
25A	EZ9F34125
32A	EZ9F34132
40A	EZ9F34140
50A	EZ9F34150
63A	EZ9F34163

Easy9 MCB 2P, 4.5kA, 230V, C curve

6A	EZ9F34206
10A	EZ9F34210
16A	EZ9F34216
20A	EZ9F34220
25A	EZ9F34225
32A	EZ9F34232
40A	EZ9F34240
50A	EZ9F34250
63A	EZ9F34263

Easy9 MCB 3P, 4.5kA, 400V, C curve

6A	EZ9F34306
10A	EZ9F34310
16A	EZ9F34316
20A	EZ9F34320
25A	EZ9F34325
32A	EZ9F34332
40A	EZ9F34340
50A	EZ9F34350
63A	EZ9F34363

Easy9 MCB 4P, 4.5kA, 400V, C curve

40A	EZ9F34440
50A	EZ9F34450
63A	EZ9F34463